

AUX
AIR CONDITIONER



KLIMATYZACJA

CENNIK

Ceny obowiązują do 31.07.2024

klimatyzatory seria C

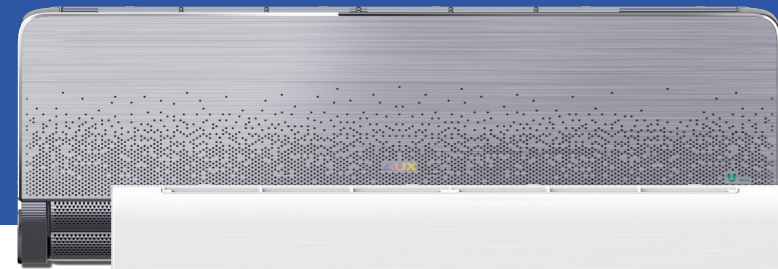

C-PRO



C-SMART

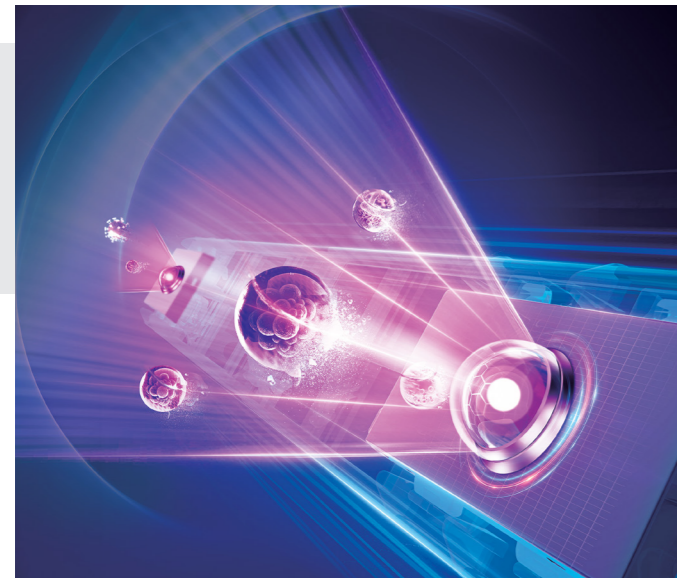

Sterylicacja w temperaturze 57°C

Wymiennik utrzymuje wysoką temperaturę na poziomie 57°C przez odpowiedni czas tak, aby zapewnić najlepszy efekt sterylizacji eliminując drobnoustroje, bakterie oraz wirusy.



Inteligentny system nawiewu

Klimatyzatory serii C zostały zaprojektowane z myślą o redukcji efektu podmuchu powietrza. Dzięki innowacyjnemu systemowi mikrootworów oraz wyprofilowanych żaluzjach powietrze jest wydmuchiwane bez efektu podmuchu. Technologia podwójnej żaluzji zastosowanej w klimatyzatorach C-Pro charakteryzuje się zwiększoną mocą nawiewu o 30% oraz zwiększoną możliwością ustawienia kąta nadmuchu powietrza o 80%.

Łatwy dostęp do płyty głównej

Instalacja oraz serwisowanie klimatyzatorów serii C stało się wygodniejsze dzięki nowemu rozwiązaniu dającemu możliwość wymiany płyty głównej jednostki. Teraz każdy klimatyzator serii C jest wyposażony w 4 mikroprocesory z technologią 3PEAK sterujące silnikami rolet w dwóch osiach. W połączeniu z systemem mikrootworów daje to precyzję i wygodę nawiewu powietrza w pomieszczeniu.

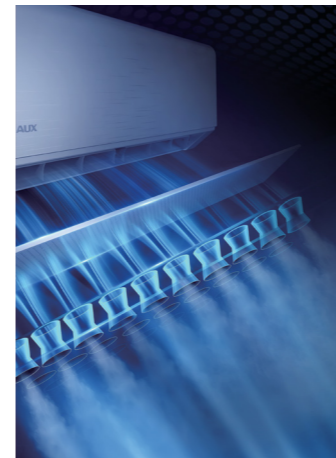
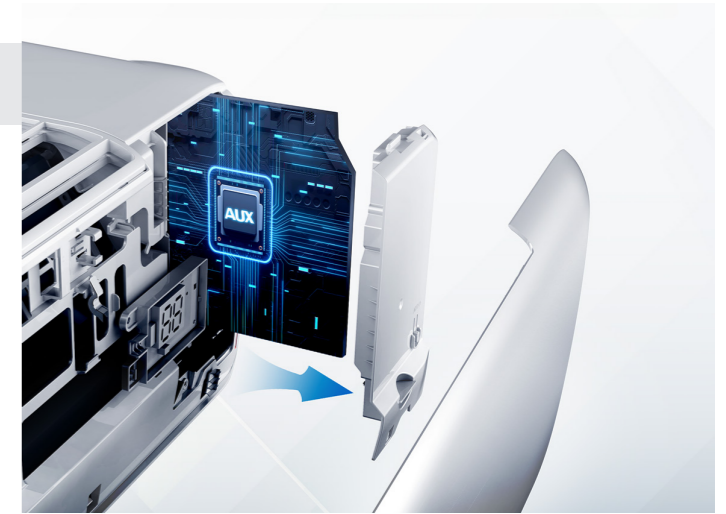

Pionierska technologia mikrootworów

Aby zapewnić niespotykany komfort nawiewu powietrza AUX zaprojektował obudowy jednostek wewnętrznych oraz rolety eliminując uczucie podmuchu. Stało się to możliwe dzięki 2430 mikrootworom w klimatyzatorze C-Smart oraz 8645 mikrootworom w klimatyzatorze C-Pro. Wydmuchiwane powietrze zostaje rozproszone zapewniając jednocześnie komfort termiczny, szybkość i precyzję w utrzymywaniu temperatury w pomieszczeniu.

5-tej generacji samooczyszczanie

Unowocześniony system samooczyszczania jednostki pozwala na eliminację bakterii, wirusów, roztoczy, drobnoustrojów i drobinek kurzu. Zdrowie i wygoda dla Twojej rodziny jest zagwarantowana dzięki 6-ciu stopniom samooczyszczania i sterylizacji pomagającym dostarczać czyste powietrze.

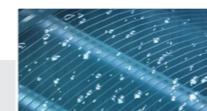
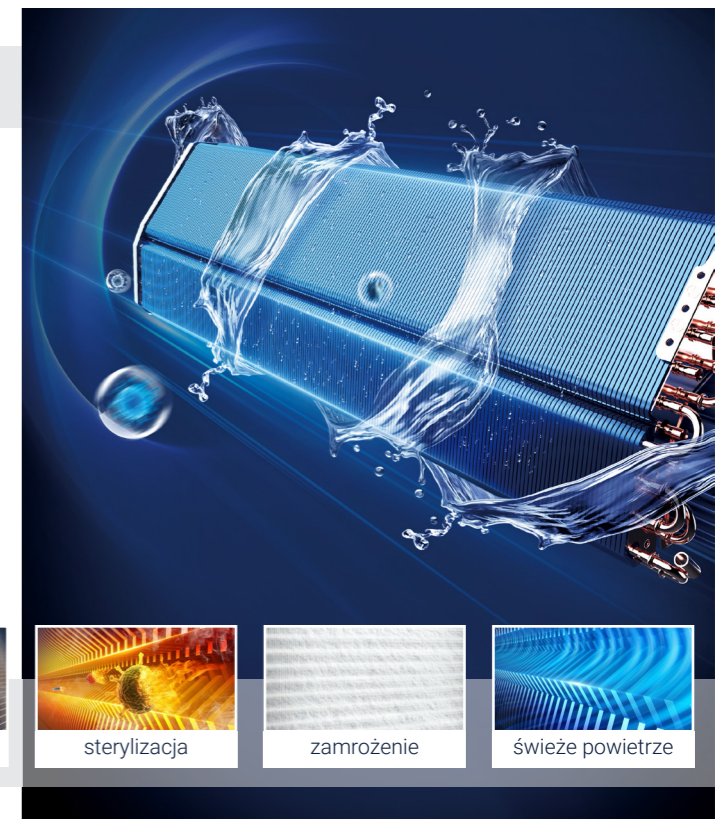

condensacja



zamrożenie

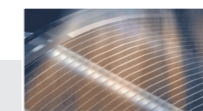

topnienie



sterylizacja



zamrożenie



świeże powietrze



Łatwa i szybka instalacja

Przedni panel klimatyzatora i dolny element obudowy posiadają specjalne zaczepy ułatwiające zdejmowanie oraz instalację urządzenia. Pozwala to na redukcję czasu instalacji i serwisowania klimatyzatora do 20%.



Panel instalacyjny

Specjalnie zaprojektowany panel ułatwia instalację klimatyzatora na ścianie. Ustawienie jednostki w poziomie i pionie jest o wiele wygodniejsze i pozwala na bezproblemową instalację.



Funkcja detekcji kurzu

Klimatyzatory serii C zostały wyposażone w funkcję detekcji kurzu, która monitoruje poziom zabrudzenia filtra jednostki wewnętrznej. Urządzenie poinformuje o konieczności wyczyszczenia filtra. Funkcja ta jest szczególnie dedykowana osobom, które są uczulone na kurz.

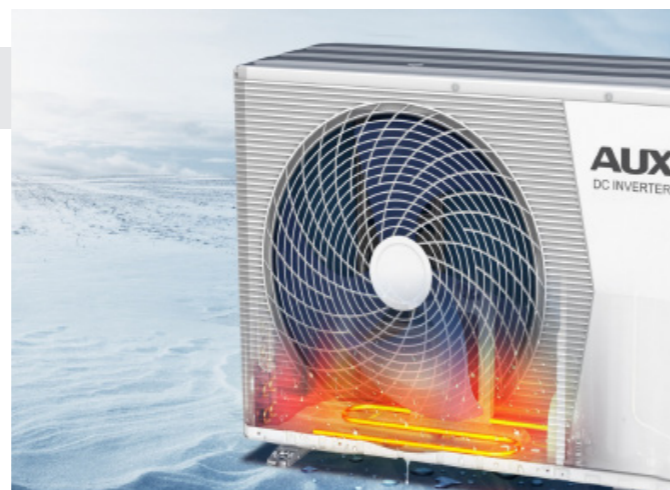

Grzałka tacy ociekowej

Grzałka tacy ociekowej zapobiega gromadzeniu się nadmierowej ilości śniegu i lodu w agregacie. Dzięki temu agregat będzie działał poprawnie nawet w bardzo niesprzyjających warunkach pogodowych.



Dwa tryby sterowania nawiewem powietrza

Podwójna roleta w klimatyzatorach serii C-Pro pozwala na dostosowanie strumienia nawiewu powietrza. Ustawienie żaluzji jednostki skierowanej w górę powoduje, że powietrze wydmuchiwane skierowane jest w stronę sufitu lub ściany. Ustawienie rolet w pozycji pionowej kieruje strumień powietrza w dół zapewnia komfort ciepły podobny do ogrzewania podłogowego.

Technologia nawiewu mikrootworami

Pionierska technologia z fabryki AUX z podwójną roletą i 8645 mikrootworami pozwala na wyjątkową precyzję nawiewu powietrza.

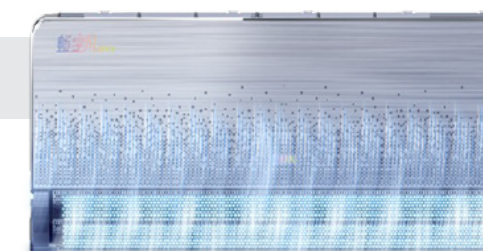

Zakres ustawienia temperatury

System kontroli ustawienia temperatury pozwala na ustawienie zakresu w przedziale od 20 do 28 stopni Celsjusza.

klimatyzatory freedom plus seria 3

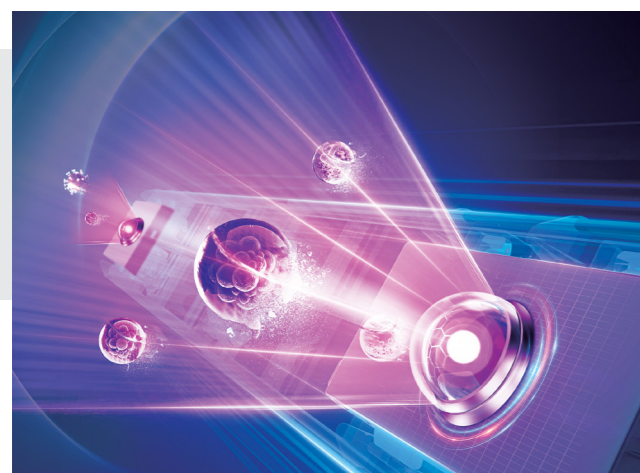
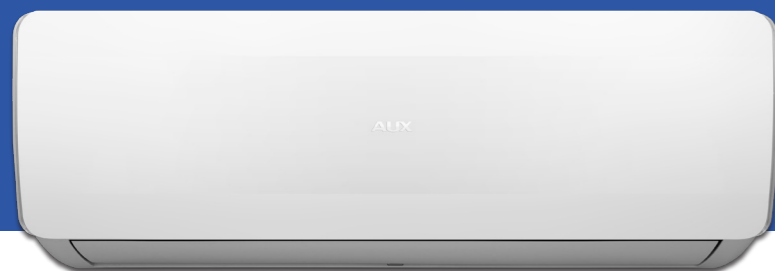

Sterylicacja w temperaturze 57°C

Wymiennik utrzymuje wysoką temperaturę na poziomie 57°C przez odpowiedni czas tak, aby zapewnić najlepszy efekt sterylizacji eliminując drobnoustroje, bakterie oraz wirusy.

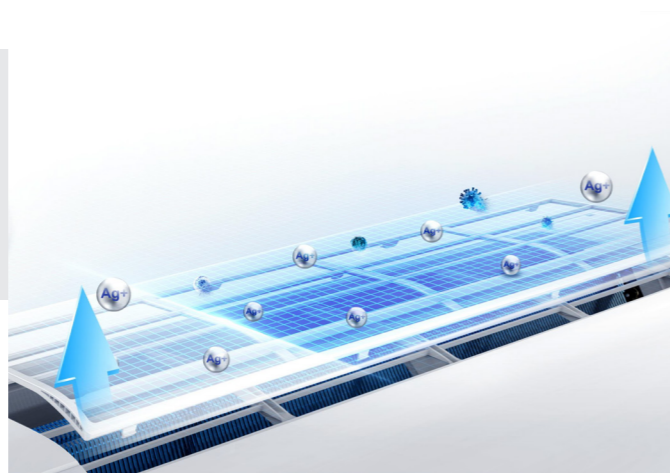

Sterylicacja lampą UV

Lampa UV skutecznie eliminuje nieprzyjemne zapachy i szkodliwe substancje z powietrza dzięki czemu powietrze w pomieszczeniu będzie najwyższej jakości.



Wysokiej jakości sprężarka

Ulepszona sprężarka pracująca z ultra wysoką częstotliwością. Szybki rozruch niskonapięciowy, stabilna, efektywna i energooszczędna praca. Klimatyzatory Freedom Plus Seria 3 zostały wyposażone w markową sprężarkę GMCC cieszącą się wysoką wydajnością i niezawodnością. Klimatyzatory Freedom Plus o mocy 7 kW posiadają sprężarkę marki SANYO.



Dwustronna instalacja

Łatwiejszy montaż urządzenia przy ścianie. Dzięki dwustronnemu odprowadzaniu skroplin urządzenie może być zainstalowane przy ścianie, bez względu na to czy jest to po prawej lub lewej stronie.



Zabezpieczenie przed wyciekem czynnika

Urządzenie zostało wyposażone w system wykrywania niskiego poziomu czynnika chłodniczego. W przypadku wycieku czynnika z obiegu, system sterowania natychmiast wyłączy klimatyzator. Zapobiega to uszkodzeniom kluczowych komponentów takich jak sprężarka, gwarantując bezpieczeństwo użytkownika i dłuższą żywotność urządzenia.

AUX
AIR CONDITIONER



klimatyzatory
pokojowe

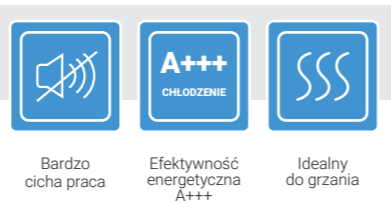

C-Smart

Seria CA

AUX-09/12/18/24CA

Model klimatyzatora	Wydajność [kW]		Klasa energetyczna Chłodzenie / Grzanie	Cena [PLN netto]
	Chłodnicza	Grzewcza		
AUX-09CAA	2,70	3,20	A++ / A+	3 190
AUX-09CA	2,70	3,30	A+++ / A++	3 390
AUX-12CAA	3,50	3,80	A++ / A+	3 390
AUX-12CA	3,50	4,20	A+++ / A++	3 690
AUX-18CA	5,40	5,60	A++ / A+	4 890
AUX-24CA	7,30	7,30	A++ / A+	5 890



W KOMPLECIE



Dane techniczne, wygląd i funkcje mogą ulec zmianie bez wcześniejszego powiadomienia. Urządzenia klimatyzacyjne zawierają fluorowane gazy cieplarniane R32.



C-Pro

Seria PRO

AUX-09/12/PRO

Model klimatyzatora	Wydajność [kW]		Klasa energetyczna Chłodzenie / Grzanie	Cena [PLN netto]
	Chłodnicza	Grzewcza		
AUX-09PRO	2,70	3,30	A+++ / A++	3 790
AUX-12PRO	3,50	4,20	A+++ / A++	4 090



W KOMPLECIE

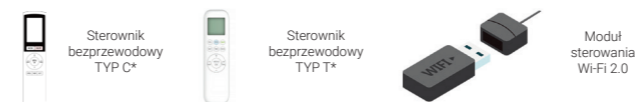

Dane techniczne, wygląd i funkcje mogą ulec zmianie bez wcześniejszego powiadomienia. Urządzenia klimatyzacyjne zawierają fluorowane gazy cieplarniane R32.

* w zależności od wersji

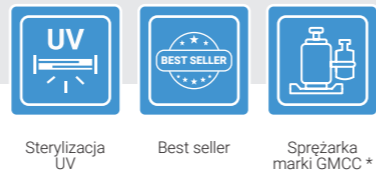

F Freedom Plus Seria 3

Seria F3H

AUX-09/12/18/24F3H

Model klimatyzatora	Wydajność [kW]		Klasa energetyczna Chłodzenie / Grzanie	Cena [PLN netto]
	Chłodnicza	Grzewcza		
AUX-09F3H	2,60	2,61	A++ / A+	2 250
AUX-12F3H	3,40	3,50	A++ / A+	2 290
AUX-18F3H	5,10	5,20	A++ / A+	3 490
AUX-24F3H	7,20	7,20	A++ / A+	4 590



W KOMPLECIE



Dane techniczne, wygląd i funkcje mogą ulec zmianie bez wcześniejszego powiadomienia. Urządzenia klimatyzacyjne zawierają fluorowane gazy cieplarniane R32.

* dotyczy jednostek AUX-09/12/18F3H

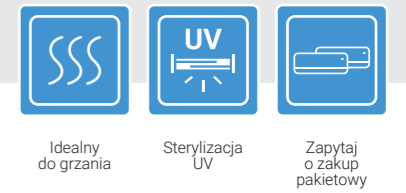
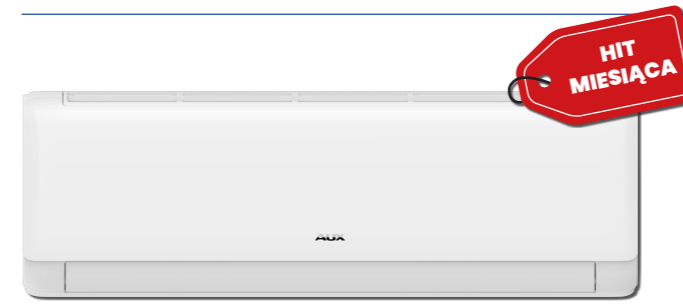

Q Q-Smart Premium

Seria QP

AUX-09/12/18/24QP

Model klimatyzatora	Wydajność [kW]		Klasa energetyczna Chłodzenie / Grzanie	Cena [PLN netto]
	Chłodnicza	Grzewcza		
AUX-09QP	2,70	3,00	A++ / A+	2 550
AUX-12QP	3,50	3,80	A++ / A+	2 650
AUX-18QP	5,40	5,60	A++ / A+	4 150
AUX-24QP	6,70	7,20	A++ / A+	5 450



W KOMPLECIE



Dane techniczne, wygląd i funkcje mogą ulec zmianie bez wcześniejszego powiadomienia. Urządzenia klimatyzacyjne zawierają fluorowane gazy cieplarniane R32.

* w zależności od wersji

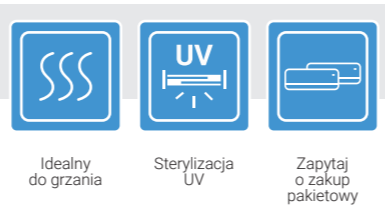

Q-Smart Premium Grey

Seria QB

AUX-09/12/18/24QB

Model klimatyzatora	Wydajność [kW]		Klasa energetyczna Chłodzenie / Grzanie	Cena [PLN netto]
	Chłodnicza	Grzewcza		
AUX-09QB	2,70	3,00	A++ / A+	3 200
AUX-12QB	3,50	3,80	A++ / A+	3 700
AUX-18QB	5,40	5,60	A++ / A+	5 000
AUX-24QB	6,70	7,20	A++ / A+	6 400



W KOMPLECIE



Dane techniczne, wygląd i funkcje mogą ulec zmianie bez wcześniejszego powiadomienia. Urządzenia klimatyzacyjne zawierają fluorowane gazy cieplarniane R32.

* w zależności od wersji



Q-Smart Plus

Seria QC

AUX-09/12/18/24QC

Model klimatyzatora	Wydajność [kW]		Klasa energetyczna Chłodzenie / Grzanie	Cena [PLN netto]
	Chłodnicza	Grzewcza		
AUX-09QC	2,70	3,00	A++ / A+	2 450
AUX-12QC	3,50	3,80	A++ / A+	2 490
AUX-18QC	5,40	5,60	A++ / A+	3 990
AUX-24QC	6,70	7,20	A++ / A+	5 290

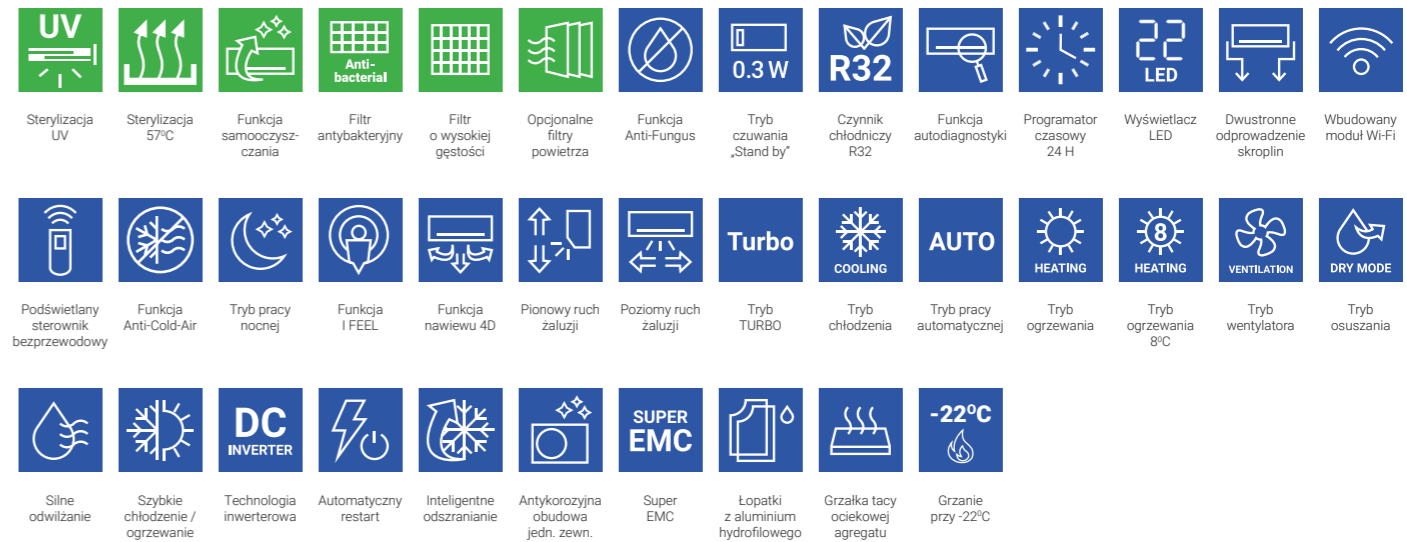

W KOMPLECIE



Dane techniczne, wygląd i funkcje mogą ulec zmianie bez wcześniejszego powiadomienia. Urządzenia klimatyzacyjne zawierają fluorowane gazy cieplarniane R32.

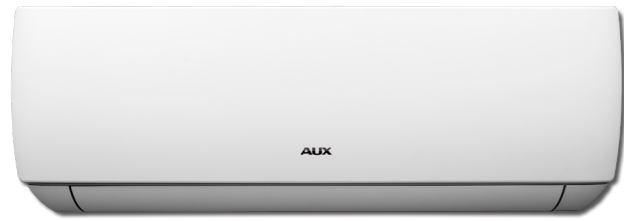

Nagroda Design Award 2019
Idealny do grzania
Sterylizacja UV

J J-Smart

Seria J20

AUX-09/12/18/24J20

Model klimatyzatora	Wydajność [kW]		Klasa energetyczna Chłodzenie / Grzanie	Cena [PLN netto]
	Chłodnicza	Grzewcza		
AUX-09J20	2,70	3,00	A++ / A+	2 850
AUX-12J20	3,50	3,80	A++ / A+	2 890
AUX-18J20	5,30	5,60	A++ / A+	4 490
AUX-24J20	7,20	7,20	A++ / A+	5 690

Sterylizacja UV

Funkcja samoczyszczania

Filtr antybakteryjny

Filtr o wysokiej gęstości

Filtr PM 2.5

Opcjonalne filtry powietrza

Sterylizacja 57°C

Funkcja Anti-Fungus

Tryb czuwania „Stand by”

Tryb pracy ekonomicznej

Czynnik chłodniczy R32

Funkcja autodiagnostyki

Programator czasowy 24 H

Wyświetlacz LED

Dwustronne odprowadzenie skroplin

Wbudowany moduł Wi-Fi

Podświetlany sterownik bezprzewodowy

Funkcja Anti-Cold-Air

Tryb pracy nocnej

Funkcja I FEEL

Funkcja nawiewu 4D

Pionowy ruch żaluzji

Poziomy ruch żaluzji

Tryb TURBO

Tryb chłodzenia

Tryb pracy automatycznej

Tryb ogrzewania

Tryb ogrzewania 8°C

Tryb osuszania

Tryb wentylatora

Łatwa i szybka instalacja

Technologia inwerterowa

Automatyczny restart

Inteligentne odszranianie

Złożone lamele wymiennika jedn. zewn.

Złożone lamele wymiennika jedn. wewn.

Antykorozyjna obudowa jedn. zewn.

Super EMC

Łopatkę z aluminium hydrofilowego

Grzałka tacy ociekowej agregatu

Grzanie przy -22°C

W KOMPLECIE

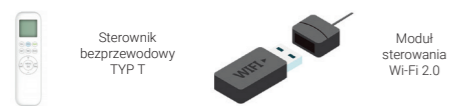

Dane techniczne, wygląd i funkcje mogą ulec zmianie bez wcześniejszego powiadomienia. Urządzenia klimatyzacyjne zawierają fluorowane gazy cieplarniane R32.



Czarny w cenie białego
Idealny do grzania
Sterylizacja UV

J J-Smart Art

Seria JP

AUX-09/12/18/24JP

Model klimatyzatora	Wydajność [kW]		Klasa energetyczna Chłodzenie / Grzanie	Cena [PLN netto]
	Chłodnicza	Grzewcza		
AUX-09JP	2,70	3,00	A++ / A+	2 850
AUX-12JP	3,50	3,80	A++ / A+	2 890
AUX-18JP	5,30	5,60	A++ / A+	4 490
AUX-24JP	7,20	7,20	A++ / A+	5 690

Sterylizacja UV

Funkcja samoczyszczania

Filtr antybakteryjny

Filtr o wysokiej gęstości

Filtr PM 2.5

Opcjonalne filtry powietrza

Sterylizacja 57°C

Funkcja Anti-Fungus

Tryb czuwania „Stand by”

Tryb pracy ekonomicznej

Czynnik chłodniczy R32

Funkcja autodiagnostyki

Programator czasowy 24 H

Wyświetlacz LED

Dwustronne odprowadzenie skroplin

Wbudowany moduł Wi-Fi

Podświetlany sterownik bezprzewodowy

Funkcja Anti-Cold-Air

Tryb pracy nocnej

Funkcja I FEEL

Funkcja nawiewu 4D

Pionowy ruch żaluzji

Poziomy ruch żaluzji

Tryb TURBO

Tryb chłodzenia

Tryb pracy automatycznej

Tryb ogrzewania

Tryb ogrzewania 8°C

Tryb osuszania

Tryb wentylatora

Łatwa i szybka instalacja

Technologia inwerterowa

Automatyczny restart

Inteligentne odszranianie

Złożone lamele wymiennika jedn. zewn.

Złożone lamele wymiennika jedn. wewn.

Antykorozyjna obudowa jedn. zewn.

Super EMC

Łopatkę z aluminium hydrofilowego

Grzałka tacy ociekowej agregatu

Grzanie przy -22°C

W KOMPLECIE



Dane techniczne, wygląd i funkcje mogą ulec zmianie bez wcześniejszego powiadomienia. Urządzenia klimatyzacyjne zawierają fluorowane gazy cieplarniane R32.

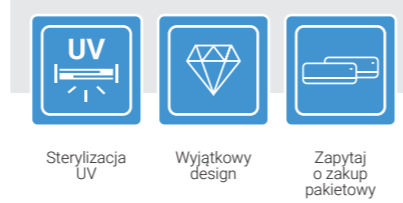

Halo

Seria HA

AUX-09/12/18/24HA

Model klimatyzatora	Wydajność [kW]		Klasa energetyczna Chłodzenie / Grzanie	Cena [PLN netto]
	Chłodnicza	Grzewcza		
AUX-09HA	2,75	3,10	A++ / A+	2 790
AUX-12HA	3,60	3,80	A++ / A+	2 990
AUX-18HA	5,50	5,90	A++ / A+	4 390
AUX-24HA	7,30	7,30	A++ / A+	5 490

Jonizator powietrza *

Sterylizacja UV *

Funkcja samoczyszczenia

Filtr antybakteryjny

Filtr o wysokiej gęstości

Filtr PM 2.5

Opcjonalne filtry powietrza

Sterylizacja 57°C

Funkcja Anti-Fungus

Tryb czuwania „Stand by”

Tryb pracy ekonomicznej

Czynnik chłodniczy R32

Funkcja autodiagnostyki

Programator czasowy 24 H

Wyswietlacz LED

Dwustronne odprowadzenie skroplin

Wbudowany moduł Wi-Fi

Podświetlany sterownik bezprzewodowy

Funkcja Anti-Cold-Air

Tryb pracy nocnej

Funkcja I FEEL

Funkcja nawiewu 4D

Pionowy ruch żaluzji

Poziomy ruch żaluzji

Tryb TURBO

Tryb chłodzenia

Tryb pracy automatycznej

Tryb ogrzewania

Tryb osuszania

Tryb wentylatora

Technologia inwerterowa

Automatyczny restart

Inteligentne odszranianie

Złożone lamele wymiennika jedn. zewn.

Złożone lamele wymiennika jedn. wewn.

Antykorozyjna obudowa jedn. zewn.

Super EMC

Łopatki z aluminium hydrofilowego

Grzanie przy -20°C

W KOMPLECIE



Dane techniczne, wygląd i funkcje mogą ulec zmianie bez wcześniejszego powiadomienia. Urządzenia klimatyzacyjne zawierają fluorowane gazy cieplarniane R32.

* w zależności od wersji



Halo Deluxe

Seria HE

AUX-09/12/18/24HE

Model klimatyzatora	Wydajność [kW]		Klasa energetyczna Chłodzenie / Grzanie	Cena [PLN netto]
	Chłodnicza	Grzewcza		
AUX-09HE	2,75	3,10	A++ / A+	2 890
AUX-12HE	3,60	3,80	A++ / A+	3 190
AUX-18HE	5,50	5,90	A++ / A+	5 090
AUX-24HE	7,30	7,30	A++ / A+	5 690

Jonizator powietrza *

Sterylizacja UV *

Funkcja samoczyszczenia

Filtr antybakteryjny

Filtr o wysokiej gęstości

Filtr PM 2.5

Opcjonalne filtry powietrza

Sterylizacja 57°C

Funkcja Anti-Fungus

Tryb czuwania „Stand by”

Tryb pracy ekonomicznej

Czynnik chłodniczy R32

Funkcja autodiagnostyki

Programator czasowy 24 H

Wyswietlacz LED

Dwustronne odprowadzenie skroplin

Wbudowany moduł Wi-Fi

Podświetlany sterownik bezprzewodowy

Funkcja Anti-Cold-Air

Tryb pracy nocnej

Funkcja I FEEL

Funkcja nawiewu 4D

Pionowy ruch żaluzji

Poziomy ruch żaluzji

Tryb TURBO

Tryb chłodzenia

Tryb pracy automatycznej

Tryb ogrzewania

Tryb osuszania

Tryb wentylatora

Technologia inwerterowa

Automatyczny restart

Inteligentne odszranianie

Złożone lamele wymiennika jedn. zewn.

Złożone lamele wymiennika jedn. wewn.

Antykorozyjna obudowa jedn. zewn.

Super EMC

Łopatki z aluminium hydrofilowego

Grzanie przy -20°C

W KOMPLECIE



Dane techniczne, wygląd i funkcje mogą ulec zmianie bez wcześniejszego powiadomienia. Urządzenia klimatyzacyjne zawierają fluorowane gazy cieplarniane R32.

* w zależności od wersji



K Klimatyzator typu konsola

Seria K
AUX-12/16K

Model klimatyzatora	Wydajność [kW]		Klasa energetyczna Chłodzenie / Grzanie	Cena [PLN netto]
	Chłodnicza	Grzewcza		
AUX-12K	3,50	3,50	A++ / A+	5 650
AUX-16K	4,70	5,00	A++ / A+	6 550

- R32** Czynnik chłodniczy R32
- 22 LED** Wyświetlacz LED
- COOLING** Tryb chłodzenia
- HEATING** Tryb ogrzewania
- VENTILATION** Tryb wentylatora
- AUTO** Tryb pracy automatycznej
- DRY MODE** Tryb osuszania
- FEEL** Funkcja FEEL
- Pionowy ruch żaluzji** Pionowy ruch żaluzji
- DC INVERTER** Technologia inwerterowa
- Automatyczny restart** Automatyczny restart
- Inteligentne odszranianie** Inteligentne odszranianie
- Łopki z aluminium hydrofilowego** Łopki z aluminium hydrofilowego
- Chłodzenie w niskich temperaturach** Chłodzenie w niskich temperaturach
- Grzałka tacy ociekowej agregatu** Grzałka tacy ociekowej agregatu
- 22°C** Grzanie przy -22°C



Funkcja chłodzenia oraz ogrzewania

Urządzenie całoroczne 2 w 1. Ogrzewanie zimą i chłodzenie latem.



Dane techniczne, wygląd i funkcje mogą ulec zmianie bez wcześniejszego powiadomienia. Urządzenia klimatyzacyjne zawierają fluorowane gazy cieplarniane R32.



M Klimatyzator przenośny

Seria MI
AUX-09/12/MI

Model klimatyzatora	Wydajność [kW]	Klasa energetyczna Chłodzenie	Cena [PLN netto]
	Chłodnicza		
AUX-09MI	2,60	A	1 600*
AUX-12MI	3,40	A	1 800*

- ALARM** Sygnalizacja zabrudzenia filtra
- R290** Czynnik chłodniczy R290
- 22 LED** Wyświetlacz LED
- COOLING** Tryb chłodzenia
- AUTO** Tryb pracy automatycznej
- VENTILATION** Tryb wentylatora
- DRY MODE** Tryb osuszania
- DC INVERTER** Technologia inwerterowa
- Tryb pracy nocnej** Tryb pracy nocnej
- Pionowy ruch żaluzji**** Pionowy ruch żaluzji**



Automatyczny ruch żaluzji powietrznej Auto Swing

Komfortowe i efektywne chłodzenie **

Dzięki funkcji Auto Swing, dwuwarstwowa żaluzja powietrzna klimatyzatora przenośnego AUX może automatycznie poruszać się w górę i w dół, zapewniając lepszą dystrybucję schłodzonego powietrza w pomieszczeniu i szybsze uzyskanie zadanej temperatury.



Dane techniczne, wygląd i funkcje mogą ulec zmianie bez wcześniejszego powiadomienia. Urządzenia klimatyzacyjne zawierają fluorowane gazy cieplarniane R290.

AUX
AIR CONDITIONER



klimatyzatory
multi

systemy multi jednostki zewnętrzne

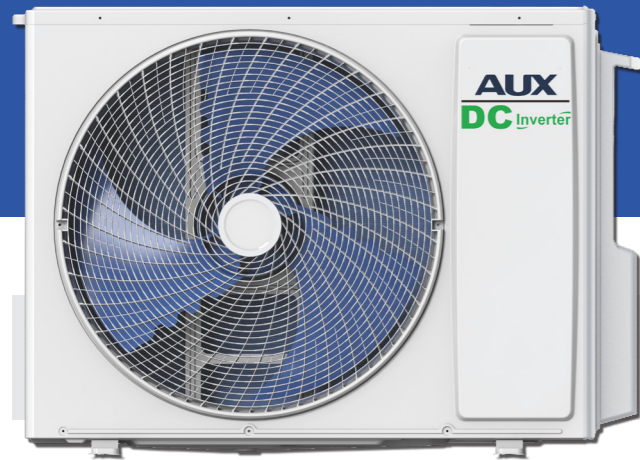

Antykorozyjna obudowa jednostki zewnętrznej

Obudowa jednostki zewnętrznej została pokryta szeregiem warstw ochronnych, zabezpieczających ją między innymi przed owadami, gryzoniami, wilgocią, kurzem czy ogniem. Zapewnia to długą żywotność urządzenia i estetyczny wygląd, nawet po wieloletniej ekspozycji na niekorzystne warunki środowiskowe.

Automatyczny restart

W przypadku wystąpienia przerwy w dopływie energii elektrycznej, urządzenie zapamiętuje ostatnie ustawienia i po wznowieniu zasilania uruchamia się ponownie, automatycznie przywracając zadany wcześniej tryb pracy.

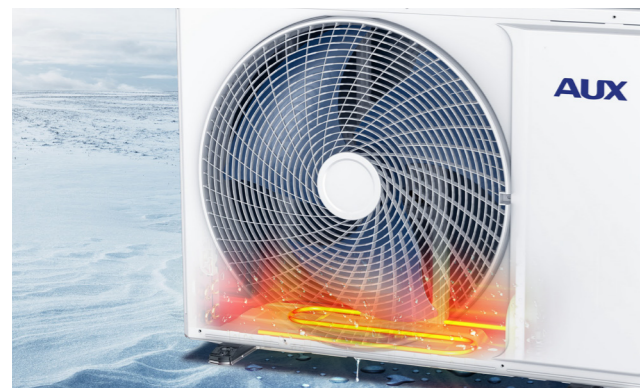

Grzałka tacy ociekowej jednostki zewnętrznej

Jednostki zewnętrzne z serii klimatyzatorów multi split AUX posiadają grzałki tacy ociekowej, które pozwalają na wydajną pracę urządzeń w trybie ogrzewania nawet przy silnych mrozach, zabezpieczając przed oblodzeniem wymiennika ciepła.



Inteligentne odszranianie

Klimatyzator uruchamia tryb odszraniania tylko wtedy, gdy jest to konieczne i jedynie na czas potrzebny do odszronienia wymiennika, co umożliwia prawie nieprzerwaną pracę urządzenia w trybie grzania. System inteligentnego odszraniania zastosowany w klimatyzatorach AUX poprawia energooszczędność pracy urządzeń o 5% i aż o 20% zwiększa efektywność ogrzewania w niskich temperaturach.

Wysokiej jakości sprężarka

Zastosowana w klimatyzatorach AUX inwerterowa sprężarka rotacyjna gwarantuje niezawodną i wydajną pracę urządzeń oraz najwyższe parametry efektywności energetycznej. Zapewnia także niskie koszty eksploatacyjne i niski poziom generowanego hałasu. Wytrzymałe, wysokiej jakości materiały wykorzystane w konstrukcji sprężarki przekładają się na jej długie i bezawaryjne działanie.



Antykorozyjna obudowa jednostki zewnętrznej

Obudowa jednostki zewnętrznej została pokryta szeregiem warstw ochronnych, zabezpieczających ją między innymi przed owadami, gryzoniami, wilgocią, kurzem czy ogniem. Zapewnia to długą żywotność urządzenia i estetyczny wygląd, nawet po wieloletniej ekspozycji na niekorzystne warunki środowiskowe.



Wysoka wydajność energetyczna

Dzięki zastosowaniu wysokowydajnej sprężarki inwerterowej DC, regulowanego silnika wentylatora i zaawansowanej technologii sterowania wektorowego za pomocą sinusoidy 180°, systemy komercyjne AUX osiągają wysokie parametry efektywności energetycznej, zapewniając niezawodną, efektywną pracę, przy niskim zużyciu energii. Wszystkie klimatyzatory serii MULTI posiadają klasę efektywności energetycznej A++ w trybie chłodzenia i A+ w trybie ogrzewania.

A++

A+



F Freedom

Seria FH

AUX-07/09/12/18/24FH/I

Model klimatyzatora	Wydajność [kW]		Cena [PLN netto]
	Chłodnicza	Grzewcza	
AUX-07FH/I	2,05	2,15	950
AUX-09FH/I	2,58	2,70	990
AUX-12FH/I	3,50	3,50	1 190
AUX-18FH/I	5,00	5,37	1 290
AUX-24FH/I	6,50	6,50	1 490

- Jonizator powietrza
- Funkcja samoczyszczczenia
- Filtr o strukturze plastra miodu
- Opcjonalne filtry powietrza
- Funkcja Anti-Fungus
- Czynnik chłodniczy R32
- Funkcja autodiagnostyki
- Programator czasowy 24 H
- Wyświetlacz LED
- Dwustronne odprowadzenie skroplin
- Wbudowany moduł Wi-Fi
- Podświetlany sterownik bezprzewodowy
- Funkcja Anti-Cold-Air
- Tryb pracy nocnej
- Funkcja I FEEL
- Pionowy ruch żaluzji
- Poziomy ruch żaluzji
- Tryb TURBO
- Tryb chłodzenia
- Tryb pracy automatycznej
- Tryb ogrzewania
- Tryb osuszania
- Tryb wentylatora
- Technologia inwerterowa
- Automatyczny restart
- Inteligentne odszranianie
- Super EMC
- Łopatkę z aluminium hydrofilowego



Grzanie przy -22°C



Dane techniczne, wygląd i funkcje mogą ulec zmianie bez wcześniejszego powiadomienia. Urządzenia klimatyzacyjne zawierają fluorowane gazy cieplarniane R32.



Q Q-Smart Premium

Seria QP-M

AUX-07/09/12/18/24QP-M/I

Model klimatyzatora	Wydajność [kW]		Cena [PLN netto]
	Chłodnicza	Grzewcza	
AUX-07QP-M/I	2,05	2,15	1 290
AUX-09QP-M/I	2,58	2,70	1 390
AUX-12QP-M/I	3,50	3,50	1 490
AUX-18QP-M/I	5,27	5,37	1 690
AUX-24QP-M/I	7,03	7,05	1 990

- Jonizator powietrza
- Funkcja samoczyszczczenia
- Filtr o wysokiej gęstości
- Filtr antybakteryjny
- Filtr PM 2,5
- Opcjonalne filtry powietrza
- Funkcja Anti-Fungus
- Czynnik chłodniczy R32
- Funkcja autodiagnostyki
- Programator czasowy 24 H
- Wyświetlacz LED
- Dwustronne odprowadzenie skroplin
- Wbudowany moduł Wi-Fi
- Podświetlany sterownik bezprzewodowy
- Funkcja Anti-Cold-Air
- Tryb pracy nocnej
- Funkcja I FEEL
- Funkcja nawiewu 4D
- Pionowy ruch żaluzji
- Poziomy ruch żaluzji
- Tryb TURBO
- Tryb chłodzenia
- Tryb pracy automatycznej
- Tryb ogrzewania
- Tryb osuszania
- Tryb wentylatora
- Technologia inwerterowa
- Automatyczny restart



Inteligentne odszranianie



Super EMC



Łopatkę z aluminium hydrofilowego



Tryb czuwania „Stand by”



Łatwa i szybka instalacja



Złożone lamele wymiennika jedn. wewn.



Grzanie przy -22°C



Dane techniczne, wygląd i funkcje mogą ulec zmianie bez wcześniejszego powiadomienia. Urządzenia klimatyzacyjne zawierają fluorowane gazy cieplarniane R32.

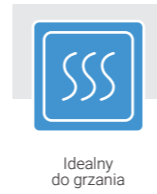

Q Q-Smart Premium Grey

Seria QB-M

AUX-07/09/12/18/24QB-M/I

Model klimatyzatora	Wydajność [kW]		Cena [PLN netto]
	Chłodnicza	Grzewcza	
AUX-07QB-M/I	2,05	2,15	1 490
AUX-09QB-M/I	2,58	2,70	1 590
AUX-12QB-M/I	3,50	3,50	1 690
AUX-18QB-M/I	5,27	5,37	1 890
AUX-24QB-M/I	7,03	7,05	2 190

Jonizator powietrza

Funkcja samoczyszczania

Filtr o wysokiej gęstości

Filtr antybakteryjny

Filtr PM 2,5

Opcjonalne filtry powietrza

Funkcja Anti-Fungus

Czynnik chłodniczy R32

Funkcja autodiagnostyki

Programator czasowy 24 H

Wyświetlacz LED

Dwustronne odprowadzenie skroplin

Wbudowany moduł Wi-Fi

Podświetlany sterownik bezprzewodowy

Funkcja Anti-Cold-Air

Tryb pracy nocnej

Funkcja I FEEL

Funkcja nawiewu 4D

Pionowy ruch żaluzji

Poziomy ruch żaluzji

Tryb TURBO

Tryb chłodzenia

Tryb pracy automatycznej

Tryb ogrzewania

Tryb osuszania

Tryb wentylatora

Technologia inwerterowa

Automatyczny restart

Inteligentne odszranianie

Super EMC

Łopatkę z aluminium hydrofilowego

Tryb czuwania „Stand by”

Łatwa i szybka instalacja

Złożone lamele wymiennika jedn. wewn.

Grzanie przy -22°C



Dane techniczne, wygląd i funkcje mogą ulec zmianie bez wcześniejszego powiadomienia. Urządzenia klimatyzacyjne zawierają fluorowane gazy cieplarniane R32.

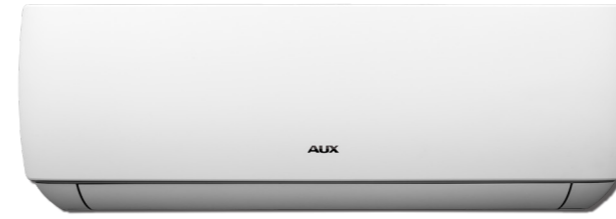

J J-Smart

Seria JO

AUX-07/09/12/18/24JO/I

Model klimatyzatora	Wydajność [kW]		Cena [PLN netto]
	Chłodnicza	Grzewcza	
AUX-07JO/I	2,05	2,15	1 390
AUX-09JO/I	2,58	2,70	1 490
AUX-12JO/I	3,50	3,50	1 590
AUX-18JO/I	5,27	5,37	1 790
AUX-24JO/I	7,03	7,05	2 090

Jonizator powietrza

Funkcja samoczyszczania

Filtr o wysokiej gęstości

Filtr antybakteryjny

Filtr PM 2,5

Opcjonalne filtry powietrza

Funkcja Anti-Fungus

Czynnik chłodniczy R32

Funkcja autodiagnostyki

Programator czasowy 24 H

Wyświetlacz LED

Dwustronne odprowadzenie skroplin

Wbudowany moduł Wi-Fi

Podświetlany sterownik bezprzewodowy

Funkcja Anti-Cold-Air

Tryb pracy nocnej

Funkcja I FEEL

Funkcja nawiewu 4D

Pionowy ruch żaluzji

Poziomy ruch żaluzji

Tryb TURBO

Tryb chłodzenia

Tryb pracy automatycznej

Tryb ogrzewania

Tryb osuszania

Tryb wentylatora

Technologia inwerterowa

Automatyczny restart

Inteligentne odszranianie

Super EMC

Łopatkę z aluminium hydrofilowego

Tryb czuwania „Stand by”

Łatwa i szybka instalacja

Złożone lamele wymiennika jedn. wewn.

Grzanie przy -22°C



Dane techniczne, wygląd i funkcje mogą ulec zmianie bez wcześniejszego powiadomienia. Urządzenia klimatyzacyjne zawierają fluorowane gazy cieplarniane R32.

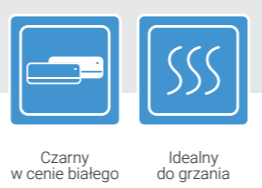

J-Smart Art

Seria JB

AUX-07/09/12/18/24JB/I

Model klimatyzatora	Wydajność [kW]		Cena [PLN netto]
	Chłodnicza	Grzewcza	
AUX-07JB/I	2,05	2,15	1 390
AUX-09JB/I	2,58	2,70	1 490
AUX-12JB/I	3,50	3,50	1 590
AUX-18JB/I	5,27	5,37	1 790
AUX-24JB/I	7,03	7,05	2 090

Long-term
Wytężalny filtr powietrza

R32
Czynnik chłodniczy R32

COOLING
Tryb chłodzenia

HEATING
Tryb ogrzewania

DRY MODE
Tryb osuszania

VENTILATION
Tryb wentylatora

DC INVERTER
Technologia inwerterowa

Automatyczny restart

Inteligentne odszranianie

Lopatki z aluminium hydrofilowego

Chłodzenie w niskich temperaturach

Grzanie przy -22°C

Anti-bacterial
Filtr antybakteryjny

PM 2.5
Filtr o wysokiej gęstości

Opcjonalne filtry powietrza

Funkcja Anti-Fungus

R32
Czynnik chłodniczy R32

Funkcja autodiagnostyki

Programator czasowy 24 H

Wyświetlacz LED

Dwustronne odprowadzenie skroplin

Wbudowany moduł Wi-Fi

Podświetlany sterownik bezprzewodowy

Long-term
Wytężalny filtr powietrza

R32
Czynnik chłodniczy R32

COOLING
Tryb chłodzenia

HEATING
Tryb ogrzewania

DRY MODE
Tryb osuszania

VENTILATION
Tryb wentylatora

DC INVERTER
Technologia inwerterowa

Automatyczny restart

Inteligentne odszranianie

Lopatki z aluminium hydrofilowego

Chłodzenie w niskich temperaturach

Grzanie przy -22°C

Long-term
Wytężalny filtr powietrza

R32
Czynnik chłodniczy R32

COOLING
Tryb chłodzenia

HEATING
Tryb ogrzewania

DRY MODE
Tryb osuszania

VENTILATION
Tryb wentylatora

DC INVERTER
Technologia inwerterowa

Automatyczny restart

Inteligentne odszranianie

Lopatki z aluminium hydrofilowego

Chłodzenie w niskich temperaturach

Grzanie przy -22°C



Dane techniczne, wygląd i funkcje mogą ulec zmianie bez wcześniejszego powiadomienia. Urządzenia klimatyzacyjne zawierają fluorowane gazy cieplarniane R32.



Jednostka typu konsola

Seria K

AUX-09/12/16-K



Model klimatyzatora	Wydajność [kW]		Cena [PLN netto]
	Chłodnicza	Grzewcza	
AUX-K09	2,60	2,80	1 790
AUX-K12	3,50	3,80	1 990
AUX-K16	4,10	4,50	2 290

Long-term
Wytężalny filtr powietrza

R32
Czynnik chłodniczy R32

COOLING
Tryb chłodzenia

HEATING
Tryb ogrzewania

DRY MODE
Tryb osuszania

VENTILATION
Tryb wentylatora

DC INVERTER
Technologia inwerterowa

Automatyczny restart

Inteligentne odszranianie

Lopatki z aluminium hydrofilowego

Chłodzenie w niskich temperaturach

Grzanie przy -22°C

Long-term
Wytężalny filtr powietrza

R32
Czynnik chłodniczy R32

COOLING
Tryb chłodzenia

HEATING
Tryb ogrzewania

DRY MODE
Tryb osuszania

VENTILATION
Tryb wentylatora

DC INVERTER
Technologia inwerterowa

Automatyczny restart

Inteligentne odszranianie

Lopatki z aluminium hydrofilowego

Chłodzenie w niskich temperaturach

Grzanie przy -22°C

Jednostka kasetonowa

Seria M-C

AUX-M-C(09/12/18/24)/I



Model klimatyzatora	Wydajność [kW]		Cena [PLN netto]
	Chłodnicza	Grzewcza	
AUX-C-09CAC	2,80	3,00	2 490
AUX-C-12CAC	3,60	3,90	2 590
AUX-C-18CAC	5,00	5,60	2 690
AUX-C-24CAC	7,00	8,00	3 390

Long-term
Zmierzalny filtr powietrza

R32
Czynnik chłodniczy R32

COOLING
Tryb chłodzenia

HEATING
Tryb ogrzewania

DRY MODE
Tryb osuszania

VENTILATION
Tryb wentylatora

DC INVERTER
Technologia inwerterowa

Automatyczny restart

Inteligentne odszranianie

Lopatki z aluminium hydrofilowego

Chłodzenie w niskich temperaturach

Grzanie przy -22°C

Long-term
Zmierzalny filtr powietrza

R32
Czynnik chłodniczy R32

COOLING
Tryb chłodzenia

HEATING
Tryb ogrzewania

DRY MODE
Tryb osuszania

VENTILATION
Tryb wentylatora

DC INVERTER
Technologia inwerterowa

Automatyczny restart

Inteligentne odszranianie

Lopatki z aluminium hydrofilowego

Chłodzenie w niskich temperaturach

Grzanie przy -22°C

Dane techniczne, wygląd i funkcje mogą ulec zmianie bez wcześniejszego powiadomienia. Urządzenia klimatyzacyjne zawierają fluorowane gazy cieplarniane R32.

Jednostka kanałowa

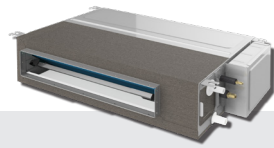

Seria M-D

AUX-M-(07/09/12/18/24)/I



Model klimatyzatora	Wydajność [kW]		Cena [PLN netto]
	Chłodnicza	Grzewcza	
AUX-M-D07/I	2,20	2,50	1 690
AUX-M-D09/I	2,60	2,90	1 790
AUX-M-D12/I	3,60	4,00	1 890
AUX-M-D18/I	5,10	5,80	2 190
AUX-M-D24/I	7,10	7,50	2 790

Wytrzymały filtr powietrza
 Czynnik chłodniczy R32
 Sterownik przewodowy
 Tryb chłodzenia
 Szybkie chłodzenie / ogrzewanie
 Tryb pracy automatycznej
 Tryb ogrzewania
 Tryb wentylatora
 Tryb osuszania
 Technologia inwerterowa
 Automatemny restart
 Inteligentne odszranianie
 Łopatkę z aluminium hydrofilowego
 Chłodzenie w niskich temperaturach
 Grzanie przy -22°C

Jednostka przypodłogowo-sufitowa

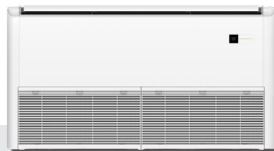

Seria M-F

AUX-M-F(09/12/18)/I



Model klimatyzatora	Wydajność [kW]		Cena [PLN netto]
	Chłodnicza	Grzewcza	
AUX-M-F09/I	2,60	2,80	2 190
AUX-M-F12/I	3,50	3,80	2 290
AUX-M-F18/I	4,10	4,50	2 390

Wytrzymały filtr powietrza
 Czynnik chłodniczy R32
 Podświetlany sterownik bezprzewodowy
 Tryb chłodzenia
 Szybkie chłodzenie / ogrzewanie
 Tryb pracy automatycznej
 Tryb ogrzewania
 Tryb wentylatora
 Tryb osuszania
 Technologia inwerterowa
 Automatemny restart
 Inteligentne odszranianie
 Łopatkę z aluminium hydrofilowego
 Chłodzenie w niskich temperaturach
 Grzanie przy -22°C

Dane techniczne, wygląd i funkcje mogą ulec zmianie bez wcześniejszego powiadomienia. Urządzenia klimatyzacyjne zawierają fluorowane gazy cieplarniane R32.



Idealny do grzania

Jednostki zewnętrzne

AUX-M2-(14/18(LCLH, AUX-M3-(21/27)LCLH, AUX-M4-(28/36)LCLH, AUX-M5-42LCLH



Model jednostki	Wydajność [kW]		Maksymalna liczba jednostek wewnętrznych	Cena [PLN netto]
	Chłodnicza	Grzewcza		
AUX-M2-14LCLH	4,10	4,80	2	4 490
AUX-M2-18LCLH	5,30	5,60	2	5 290
AUX-M3-21LCLH	6,20	6,60	3	6 290
AUX-M3-27LCLH	7,90	8,20	3	6 790
AUX-M4-28LCLH	8,20	8,79	4	8 590
AUX-M4-36LCLH	10,50	11,00	4	9 990
AUX-M5-42LCLH	12,00	13,00	5	10 290

Oszczędność przestrzeni instalacyjnej i duża elastyczność

System multi split AUX umożliwia podłączenie od 2 do 5 jednostek wewnętrznych do jednego agregatu. Pozwala to na zmniejszenie ilości potrzebnych jednostek zewnętrznych w porównaniu z układami pojedynczymi, a co za tym idzie, znaczną oszczędność przestrzeni na elewacjach budynków, dachach i balkonach. Ponadto, urządzenia nie muszą być instalowane jednocześnie - system można z czasem rozbudować o nowe jednostki wewnętrzne, utrzymując odpowiednie parametry wydajności poszczególnych elementów układu klimatyzacji.

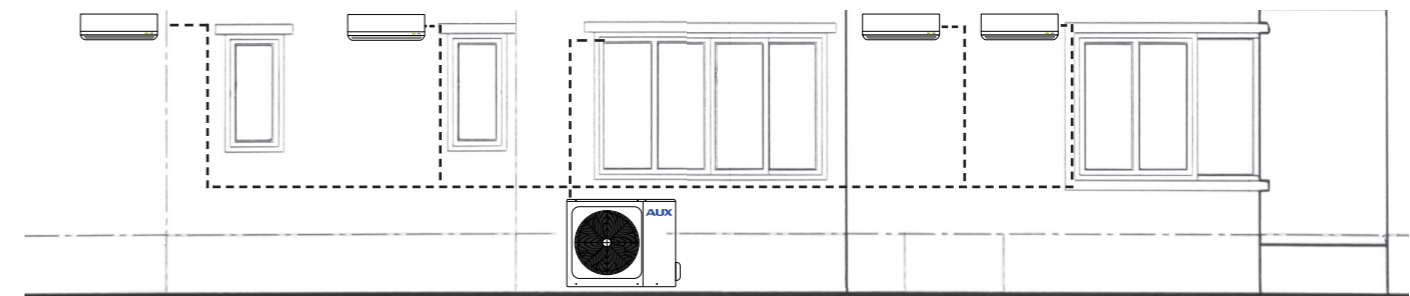

Pięć jednostek wewnętrznych w systemie multi split

Dane techniczne, wygląd i funkcje mogą ulec zmianie bez wcześniejszego powiadomienia. Urządzenia klimatyzacyjne zawierają fluorowane gazy cieplarniane R32.

AUX
AIR CONDITIONER

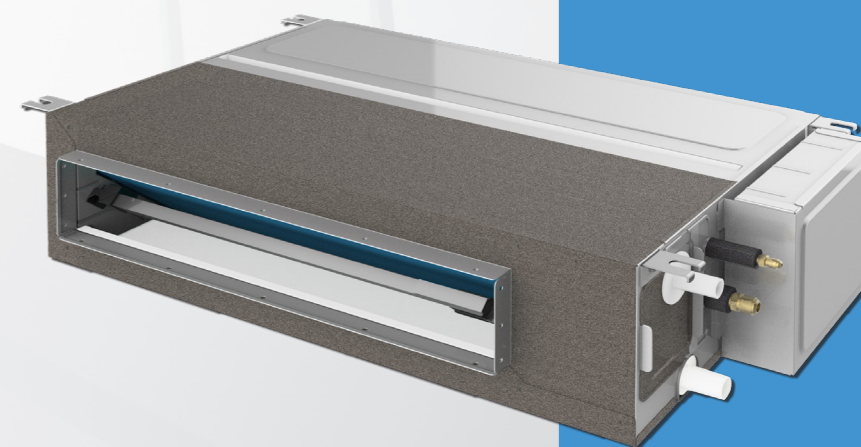

systemy
komercyjne

systemy komercyjne

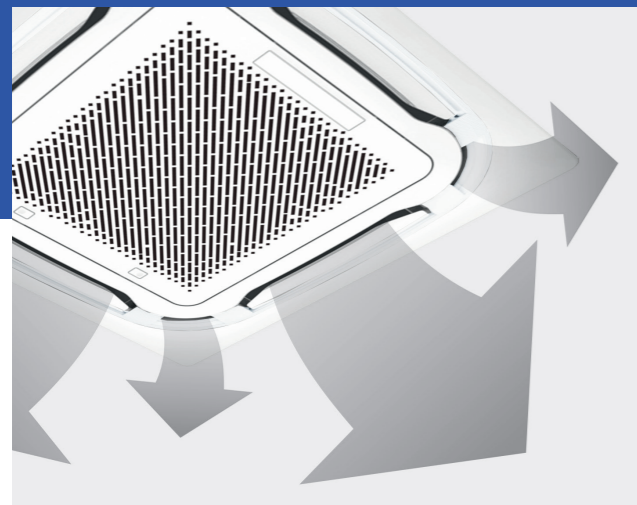

Obwodowy nawiew 360°

Dzięki specjalnie zaprojektowanej konstrukcji panelu dekoracyjnego, klimatyzator kasetonowy AUX może schłodzić każdy zakątek pomieszczenia i zapewnić maksymalny komfort wszystkim użytkownikom.

Dodatkowe otwory wylotowe w narożnikach panelu pozwalają nawiewać powietrze we wszystkich kierunkach, eliminując możliwość powstawania stref o nierównomiernym rozkładzie temperatury.

Technologia nawiewu obwodowego zapewnia doływ schłodzonego powietrza w zakresie 360° i gwarantuje efektywne klimatyzowanie pomieszczeń, nawet tych o dużej powierzchni.

Grzałka tacy ociekowej jednostki zewnętrznej

Wydajna praca w trybie ogrzewania

Jednostki zewnętrzne z serii systemów komercyjnych AUX posiadają grzałki tacy ociekowej, które pozwalają na wydajną pracę urządzeń w trybie ogrzewania nawet przy silnych mrozach, zabezpieczając przed oblodzeniem wymiennika ciepła.

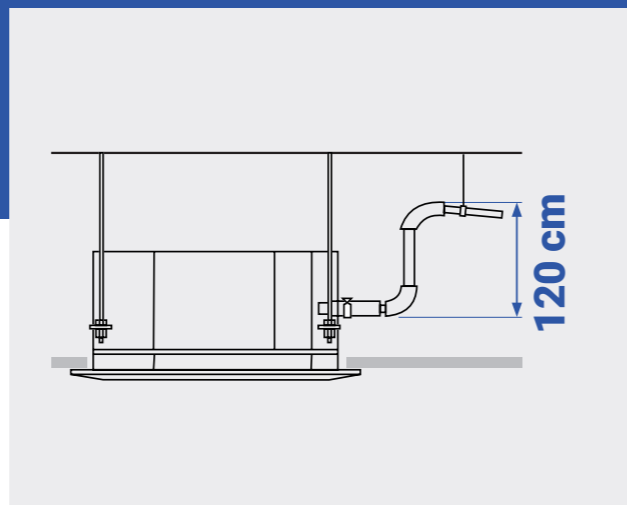

Wbudowana pompka skroplin

Wysokość podnoszenia do 120 cm

Jednostka kasetonowa została standardowo wyposażona w pompkę skroplin, dzięki której możliwe jest odprowadzenie kondensatu wody na wysokość do 120 cm powyżej poziomu tacy skroplin.



Szeroki zakres pracy

Niezawodna praca nawet w niesprzyjających warunkach zewnętrznych

Systemy komercyjne AUX charakteryzują się niezawodną, stabilną pracą nawet w skrajnych temperaturach otoczenia. Dzięki zastosowaniu nowoczesnych technologii i wysokiej jakości podzespołów, urządzenia AUX mogą działać w szerokim zakresie temperatur zewnętrznych, tj. od -15°C do 52°C w trybie chłodzenia i od -22°C do 24°C w trybie ogrzewania, zapewniając wysoki poziom komfortu w klimatyzowanych pomieszczeniach o każdej porze roku.

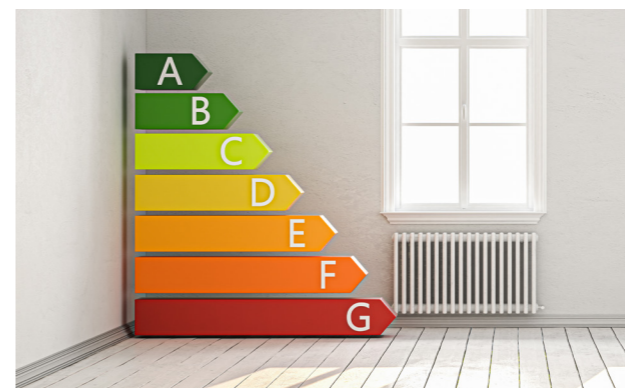

Wysoka wydajność energetyczna

Dzięki zastosowaniu wysokowydajnej sprężarki inwerterowej DC, regulowanego silnika wentylatora i zaawansowanej technologii sterowania wektorowego za pomocą sinusoidy 180°, systemy komercyjne AUX osiągają wysokie parametry efektywności energetycznej, zapewniając niezawodną, efektywną pracę, przy niskim zużyciu energii. Wszystkie klimatyzatory serii CAC posiadają klasę efektywności energetycznej A++ w trybie chłodzenia i A+ w trybie ogrzewania.

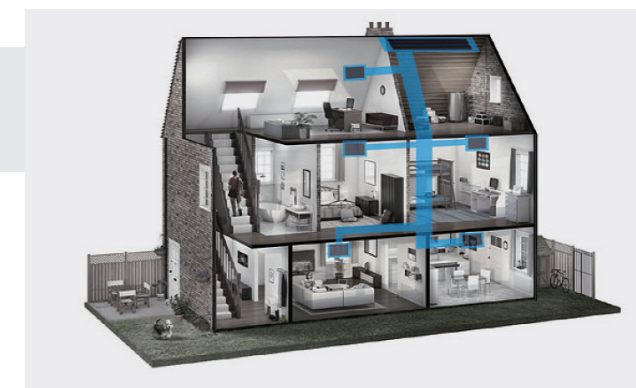

Elastyczne prowadzenie instalacji

Regulowany spręż dyspozycyjny od 0 do 160 Pa pozwala na większą elastyczność w projektowaniu instalacji - umożliwia rozprowadzenie kanałów wentylacyjnych na duże odległości.

Wbudowana pompa skroplin

Wysokość podnoszenia do 70 cm

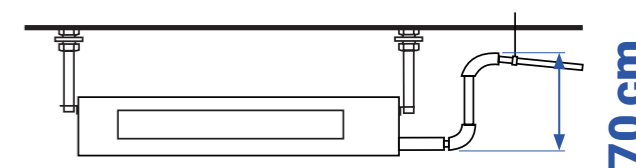



Idealny do grzania

Klimatyzator kasetonowy

Seria CAC

AUX-C-(12/18/24/36/42/48/60)CAC

Model klimatyzatora	Wydajność [kW]		Cena [PLN netto]
	Chłodnicza	Grzewcza	
AUX-C-12CAC	3,60	4,20	6 490*
AUX-C-18CAC	5,00	5,60	6 890*
AUX-C-24CAC	7,00	8,00	8 990*
AUX-C-36CAC	10,55	11,15	13 590*
AUX-C-42CAC	12,10	13,50	14 090*
AUX-C-48CAC	14,00	16,00	16 790*
AUX-C-60CAC	16,00	17,00	16 990*

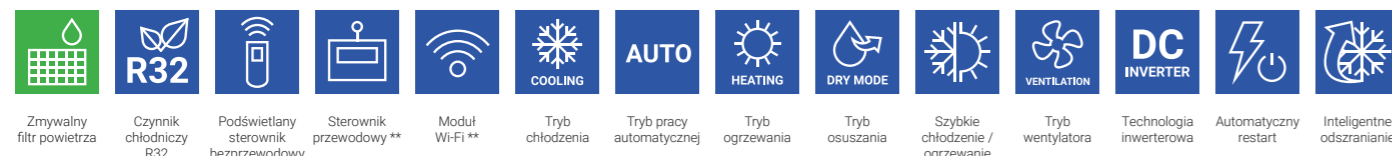

* konieczność zastosowania panelu maskującego AUX-P-01 dla jednostek 12/18 i panelu maskującego AUX-P-02 dla jednostek 24/36/42/48/60

** opcjonalny sterownik przewodowy / moduł Wi-Fi

Dane techniczne, wygląd i funkcje mogą ulec zmianie bez wcześniejszego powiadomienia. Urządzenia klimatyzacyjne zawierają fluorowane gazy cieplarniane R32.

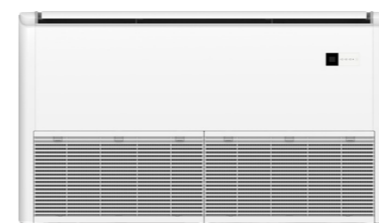

Idealny do grzania

Klimatyzator przypodłogowo-sufitowy

Seria CAF

AUX-C-(18/24/36/42/48/60)CAF

Model klimatyzatora	Wydajność [kW]		Cena [PLN netto]
	Chłodnicza	Grzewcza	
AUX-C-18CAF	5,00	5,60	6 990
AUX-C-24CAF	7,00	8,00	8 690
AUX-C-36CAF	10,55	11,15	13 990
AUX-C-42CAF	12,10	13,50	14 490
AUX-C-48CAF	14,00	16,00	16 990
AUX-C-60CAF	16,00	17,00	17 990



* opcjonalne sterowanie Wi-Fi

Dane techniczne, wygląd i funkcje mogą ulec zmianie bez wcześniejszego powiadomienia. Urządzenia klimatyzacyjne zawierają fluorowane gazy cieplarniane R32.



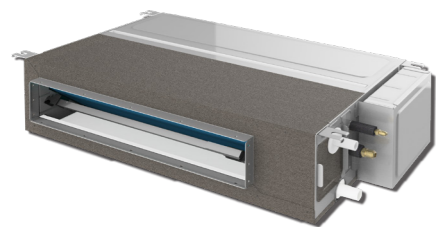

Idealny do grzania

Klimatyzator kanałowy

Seria CAD

AUX-C-(18/24/30/36/42/48/60)CAD

Model klimatyzatora	Wydajność [kW]		Cena [PLN netto]
	Chłodnicza	Grzewcza	
AUX-C-18CAD	5,00	5,60	6 990
AUX-C-24CAD	7,00	8,00	8 490
AUX-C-30CAD	8,40	9,00	9 490
AUX-C-36CAD	10,55	11,15	13 990
AUX-C-42CAD	12,10	13,50	13 990
AUX-C-48CAD	14,00	16,00	16 990
AUX-C-60CAD	16,00	17,00	17 990



Wytrzymały filtr powietrza | Czynnik chłodniczy R32 | Sterownik przewodowy | Moduł Wi-Fi* | Tryb chłodzenia | Tryb pracy automatycznej | Tryb ogrzewania | Tryb osuszania | Szybkie chłodzenie / ogrzewanie | Tryb wentylatora | Technologia inwerterowa | Automatykny restart | Inteligentne odszranianie | Łopatki z aluminium hydrofilowego



Chłodzenie w niskich temperaturach | Wbudowana pompa skroplin** | Grzałka tacy ociekowej agregatu | Grzanie przy -22°C

* opcjonalny moduł Wi-Fi
** w zależności od modelu

Dane techniczne, wygląd i funkcje mogą ulec zmianie bez wcześniejszego powiadomienia. Urządzenia klimatyzacyjne zawierają fluorowane gazy cieplarniane R32.



Idealny do grzania

Agregaty skraplające z modułem sterującym AUX-AHU-S (0-10V)

Seria CAO

AUX-C-(48/60)CAO

Model jednostki	Cena [PLN netto]
AUX-C-48CAO	13 500
AUX-C-60CAO	13 600



Czynnik chłodniczy R32 | Tryb ogrzewania | Tryb chłodzenia | Technologia inwerterowa | Grzanie przy -22°C | Grzałka tacy ociekowej agregatu | Sterowanie 0-10V

Agregaty skraplające z modułem skraplającym

Inwerterowe agregaty skraplające wyposażone są w moduł sterujący, umożliwiający podłączenie uniwersalnej jednostki zewnętrznej do wymiennika freonowego w centrali wentylacyjnej.







AUX-AHU-S to moduł umożliwiający sterowanie inwerterowymi jednostkami zewnętrznymi AUX. Moduł może pracować w trybie sterowania bezpośrednią mocą lub w trybie regulacji temperatury nawiewu (w funkcji chłodzenia lub grzania). Jest przeznaczony do montażu na szynę DIN TH35. AUX-AHU-S kontroluje wydajność sprężarki w odniesieniu do napięcia sterującego 0-10V z zewnętrznego systemu sterowania.

Nie wymaga żadnej dodatkowej konfiguracji.

Dane techniczne, wygląd i funkcje mogą ulec zmianie bez wcześniejszego powiadomienia. Urządzenia klimatyzacyjne zawierają fluorowane gazy cieplarniane R32.



kontrole przewodowe i bezprzewodowe

	Sterownik bezprzewodowy Typ L	Sterownik bezprzewodowy Typ C	Sterownik bezprzewodowy Typ T	Sterownik bezprzewodowy Typ H	Sterownik bezprzewodowy XK-05	Sterownik bezprzewodowy XK-04
■ w zestawie						
■ opcjonalnie						
Klimatyzatory pokojowe RAC	Freedom Plus Seria 3	■				
	C-Smart		■			
	C-Pro		■			
	Q-Smart Plus	■				
	Q-Smart Premium			■		
	Q-Smart Premium Grey			■		
	Halo			■		
	Halo Deluxe			■		
	J-Smart			■		
	J-Smart Art			■		
	Klimatyzator przenośny				■	
	Klimatyzator typu konsola	■				
Klimatyzatory MULTI	Jednostka ścienna Freedom	■				
	Jednostka ścienna J-Smart			■		
	Jednostka ścienna J-Smart Art			■		
	Jednostka ścienna Q-Smart Premium			■		
	Jednostka ścienna Q-Smart Premium Grey			■		
	Jednostka kasetonowa	■				■
	Jednostka kanałowa	■			■	
	Jednostka przypodłogowo-sufitowa	■			■	
	Jednostka typu konsola	■				
	Jednostka typu konsola	■				
Klimatyzatory komercyjne	Klimatyzatory kasetonowe	■			■	
	Klimatyzatory kanałowe	■			■	
	Klimatyzatory przypodłogowo-sufitowe	■			■	
Cena za sztukę [PLN netto]	250	250	250	250	500	500

wsparcie na każdym etapie inwestycji

Dostarczyliśmy naszym klientom ponad milion klimatyzatorów, gdyż nieprzerwanie od 30 lat współpracujemy ze światowymi liderami w produkcji urządzeń klimatyzacyjnych. Dlatego jesteśmy pewni, że oferujemy produkty i rozwiązania najwyższej jakości w zakresie stosowania najnowszych technologii, spełniających wysokie wymagania pod względem efektywności energetycznej, wzornictwa i ekologii.

Wrocław:

Al. Armii Krajowej 61
50-541 Wrocław
wienkra-wro@wienkra.pl



Warszawa - Janki:

Ul. Sokołowska 15
05-090 Janki
wienkra-waw@wienkra.pl

Kraków:

Ul. Kotłarska 34a
31-539 Kraków
Ul. Rzemieślnicza 20g
30-347 Kraków
+48 12 428 55 00
wienkra@wienkra.pl

WIENKRĄ
JESTEŚMY DO

TWOJEJ DYSPOZYCJI KAŻDEGO DNIA

AUX

AIR CONDITIONER



www.wienkra.pl

www.auxcool.pl

WIENKRÄ

Wyłączny dystrybutor marki AUX w Polsce

WIENKRA Sp. z o. o.

Kraków:

- 📍 Ul. Kotlarska 34a, 31-539 Kraków
- 📍 Ul. Rzemieślnicza 20g, 30-347 Kraków
- ✉ wienkra@wienkra.pl

Warszawa - Janki:

- 📍 Ul. Sokołowska 15, 05-090 Janki
- ✉ wienkra-waw@wienkra.pl

Wrocław:

- 📍 Al. Armii Krajowej 61, 50-541 Wrocław
- ✉ wienkra-wro@wienkra.pl



Urządzenia klimatyzacyjne zawierają fluorowane gazy cieplarniane R32, R290
Dane techniczne, wygląd i funkcje mogą ulec zmianie bez wcześniejszego powiadomienia